

www.pure.com

PURE
Imagination Technologies Ltd.
Home Park Estate
Kings Langley
Herts, WD4 8LZ
United Kingdom
<http://support.pure.com>
sales@pure.com

PURE - Vertrieb über:
TELANOR AG
Unterhaltungselektronik
Bachstrasse 42
4654 Lostorf
Schweiz/Switzerland
info@telanor.ch
www.telanor.ch

PURE
Karl-Marx Strasse 6
64589 Stockstadt/Rhein
Germany
sales_gmbh@pure.com

PURE Australasia Pty Ltd
<http://support.pure.com/au>
sales.au@pure.com

PURE



one
mi

Návod

Arial – Anténa

Pro příjem DAB v ČR v L-pásmu se nemusí anténa vytahovat – uvnitř je zabudovaná.

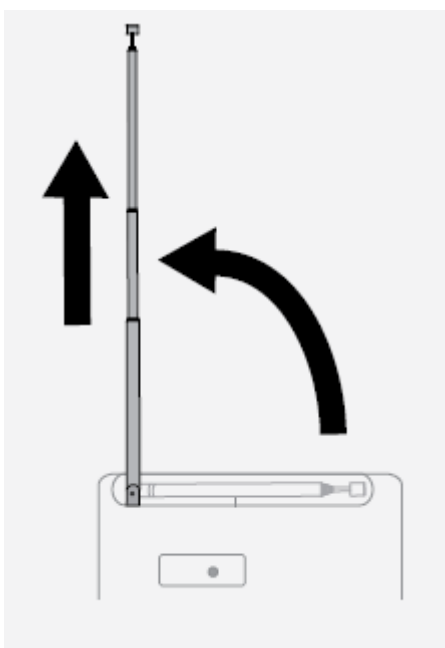

Power – Napájení

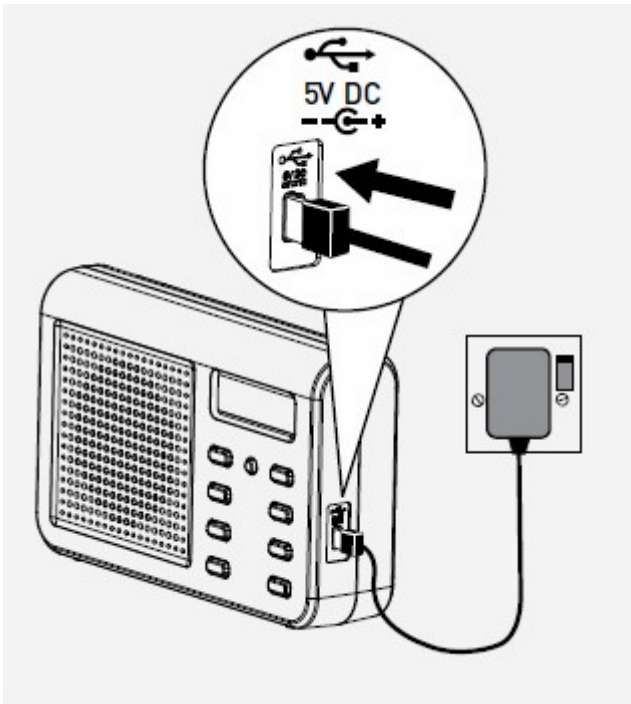

Autotune – automatické ladění

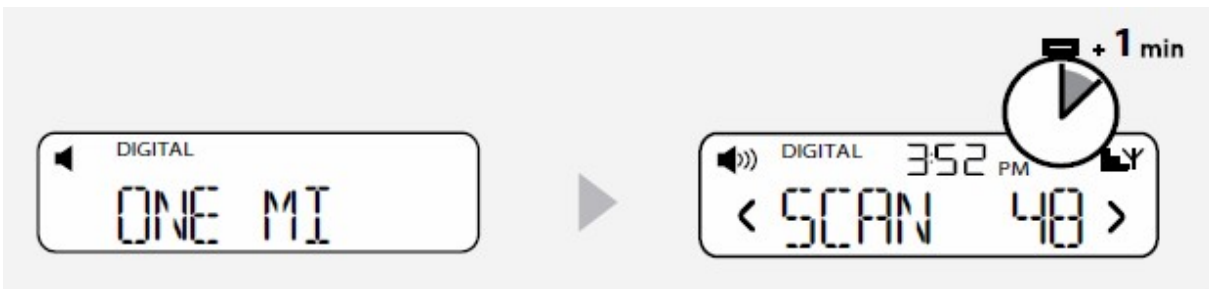

Language – Jazyk

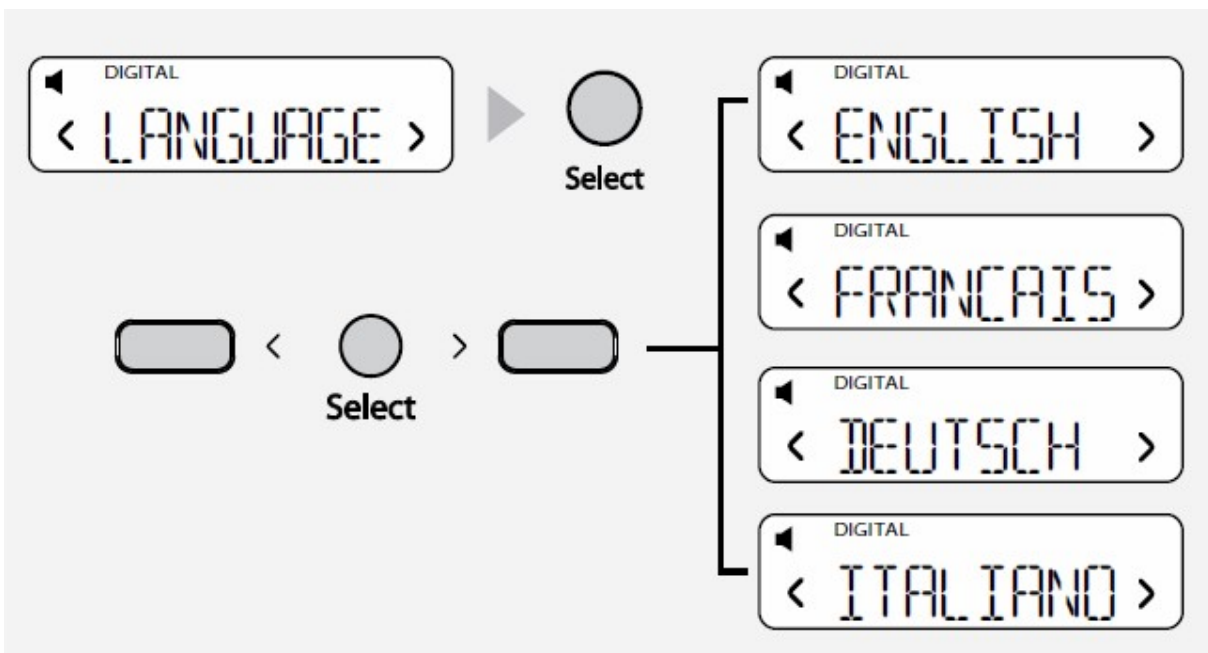

Source – Zdroj

Přepíná mezi příjmem DAB a FM



Standby – Pohotovostní režim

Zapnutý hlavní vypínač (napájení) nebo vypnutý (nabíjení akumulátoru – pokud je vložen)



Volume – Hlasitost

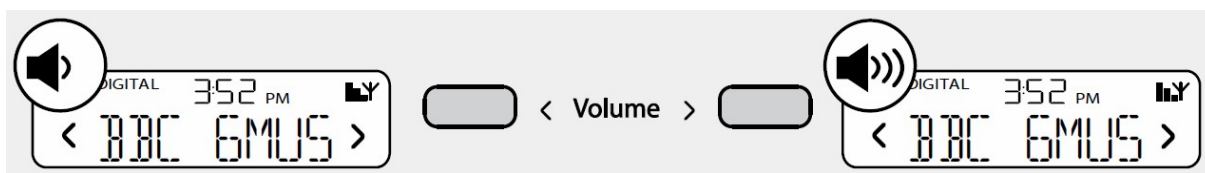

Change Digital Station – Změna stanice v DABu



Change FM Station – Změna FM stanice

Seek – Hledání

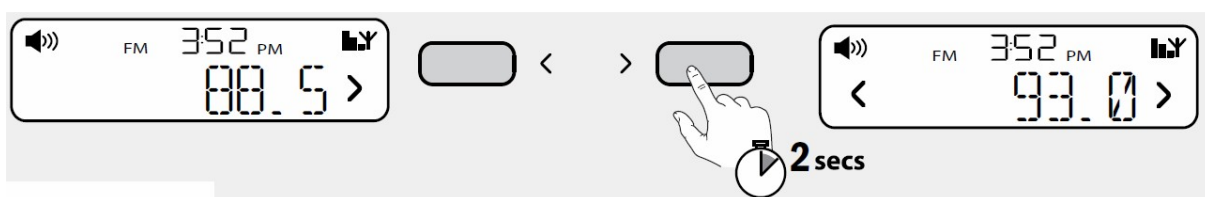

Manual tune – Manuální ladění



Presets – Předvolby

Vytvořte si 16 oblíbených DAB a FM stanic

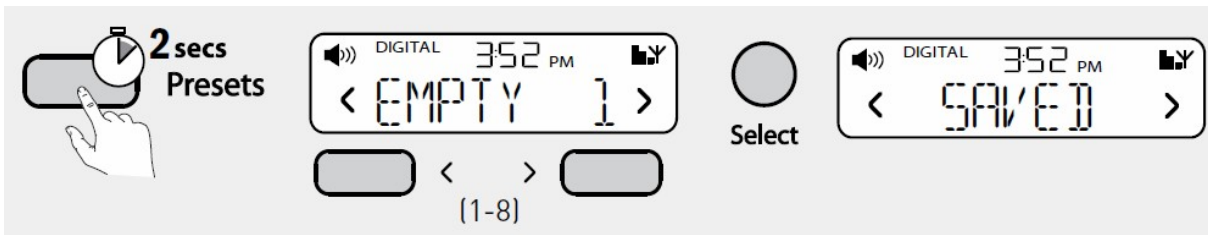

Select – Výběr

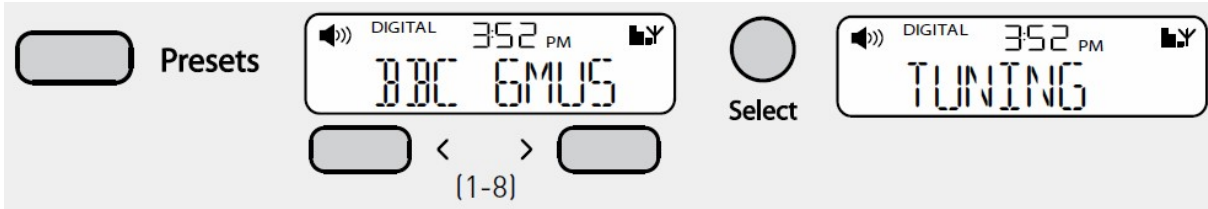

textSCAN™

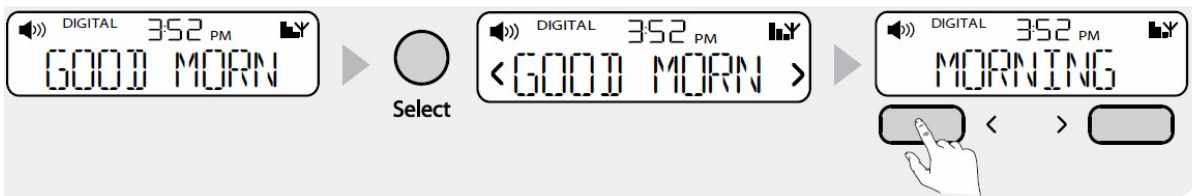

ChargePAK A1

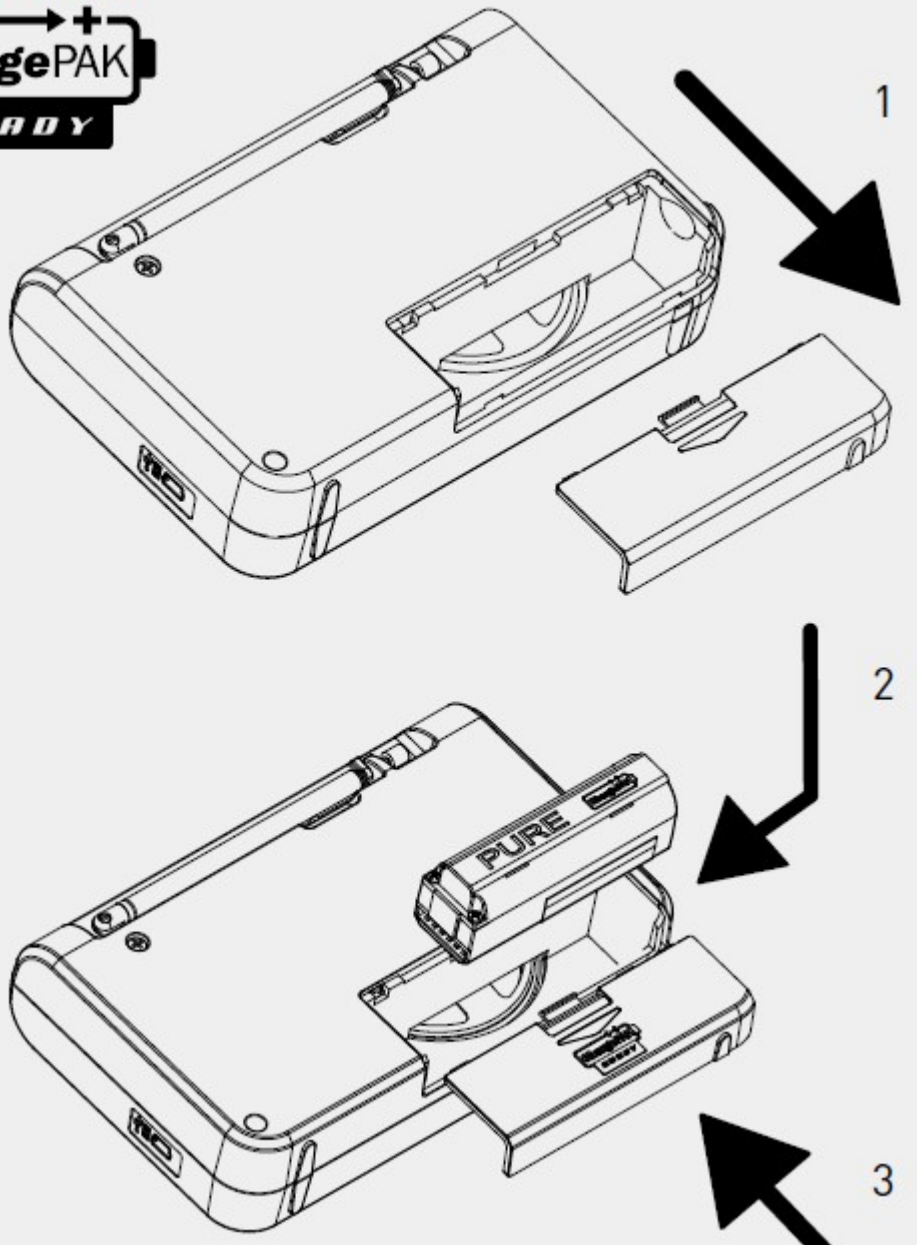

Menu

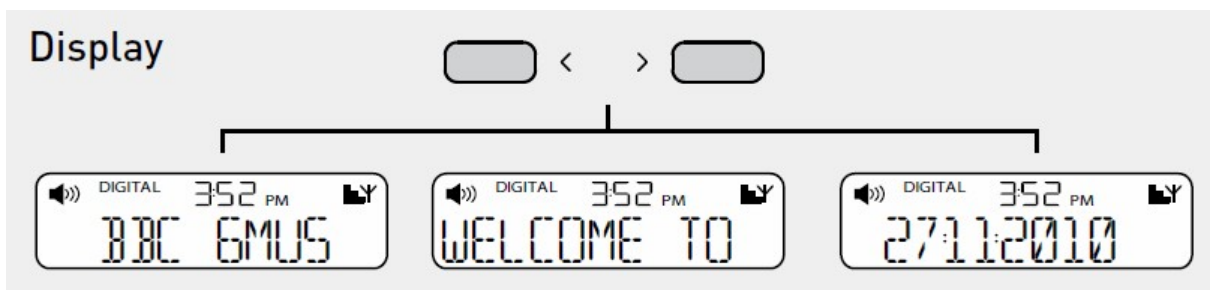

Autotune – Automatické ladění

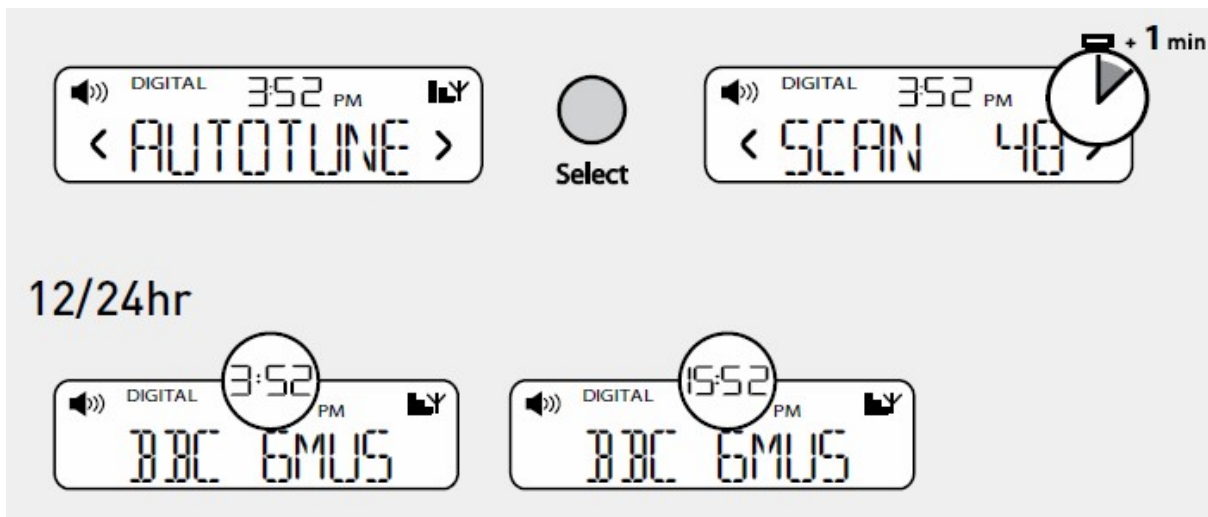

Language – Jazyk

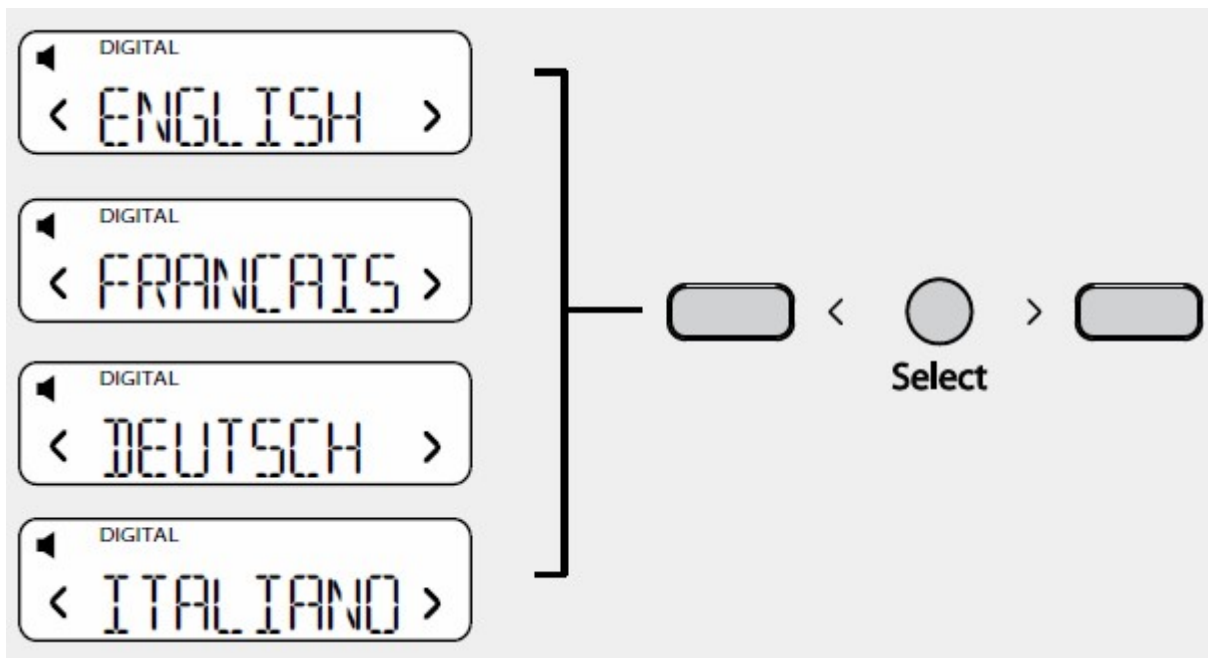

Více v angličtině na <http://support.pure.com>

Technické specifikace:

Rádio: Digital and FM.

Pásmo: DAB Band III /L-band, FM 87.5-108 MHz, příjem DAB/DAB+/DMB-R/FM

Parametric stereo decodér až do 256 kbps

Audio: 1W RMS Full-range 2.5" repro

Konektor: 5V Mini USB napájení, také sw update

Napájení: 230V AC na 5V (800 mA) Mini USB externí napáječ nebo akumulátor ChargePAK A1.

Spotřeba: Standby: 0.61W Aktivní: 1.53W.

Certifikáty: CE marked. Compliant with the EMC and Low Voltage Directives (2004/108/EC and 2006/95/EC). ETSI EN 300 401 compliant.